



Dik Geurts
Creation of flames



Dik Geurts

Creation of flames

De naam 'Dik Geurts' staat al sinds de oprichting van het bedrijf in 1981 garant voor een exclusief design. Niet alledaagse haarden voor mensen die waarde hechten aan een mooi ontwerp en aan vakmanschap. Daarnaast blinken de toestellen uit in bedieningsgemak. De laatste jaren heeft Dik Geurts veel geïnvesteerd in het verbeteren van het verbrandingsproces waardoor de haarden een uiterst schone verbranding hebben en een zeer hoog rendement. Dat is goed voor ons milieu en bespaart op uw stookkosten.

Er is keuze uit vele modellen zowel vrijstaand als inbouw. Daarnaast biedt Dik Geurts maatwerk oplossingen. Ook zijn er zogenaamde CV haarden die geïntegreerd kunnen worden in uw CV systeem of gecombineerd met een zonneboiler. Stuk voor stuk bijzondere producten van een bijzonder bedrijf.

Depuis la création de l'entreprise en 1981, 'Dik Geurts' est synonyme de design exclusif dans le monde de la fabrication des foyers. Les modèles Dik Geurts se distinguent des foyers courant et répondent tout particulièrement aux attentes des consommateurs qui attachent de l'importance au design et au savoir-faire. De plus, ces appareils brillent par leur facilité d'utilisation. Ces dernières années, Dik Geurts a énormément investi dans l'amélioration du processus de combustion, ce qui permet de la sorte à ses foyers et poêles d'être plus propres et d'offrir un rendement nettement plus élevé, ce qui est tout bénéfique pour votre portefeuille et pour l'environnement.

Dik Geurts vous offre un large choix, tant au niveau des modèles indépendants que des foyers encastrables. En outre, Dik Geurts vous propose également des créations sur mesure. Sans oublier nos foyers pour chauffage central qui peuvent être intégrés dans votre système de chauffage central ou combinés avec un système solaire pour le chauffage de l'eau. Dik Geurts est une entreprise unique qui vous offre des produits spécial.

9 Designhaarden

In nauwe samenwerking met gerenommeerde designers ontwerpt Dik Geurts haarden met een eigenzinnige en smaakvolle stijl. Neem de Bora Flex met zijn geribbelde afvoer of de nieuwe hanghaard Yuna (industriële design).

Foyers design

Dik Geurts conçoit des foyers élégants et uniques en collaboration étroite avec designers reconnus. Prenons par exemple le Bora Flex, avec son conduit d'évacuation strié ou encore le nouveau foyer à suspendre Yuna (design industriel).



18 Haardkachels

Dik Geurts heeft een ruim assortiment robuuste vrijstaande haarden. Onze haarden zijn ontworpen met ronde vormen als de Babe of met strakke lijnen als de Lars. Vrijstaande haarden die zich kenmerken als bijzonder, functioneel en sfeervol.

Poêles

Dik Geurts vous propose un large éventail de robustes poêles indépendants, comme le modèle Babe, de forme ronde, ou encore le Lars, aux formes sobres. Ces poêles indépendants se distinguent par leur fonctionnalité, leur originalité et leur chaleur !



25

Inzet- en inbouwhaarden

Onze haarden zijn zowel geschikt voor nieuwbouw als voor bestaande situaties. Leverbaar in diverse afmetingen, ook maatwerk is mogelijk.

Inserts et foyers encastrables

Ces foyers conviennent autant dans de nouvelles habitations que dans des constructions existantes. Ces foyers sont disponibles en différentes dimensions et formes, vous pouvez même les commander sur mesure.



32

CV Haarden

Milieuvriendelijk, besparen op uw stookkosten, minder afhankelijk van uw energieleverancier en toch een sfeervol houtvuur. Dat zijn de vrijstaande CV haarden van Dik Geurts.

Foyers à chauffage central

Respectueux de l'environnement, ces foyers vous permettent d'économiser sur les frais de chauffage et vous rendent moins dépendant de votre fournisseur d'énergie, tout en vous offrant la chaleur agréable d'un feu à bois.



34

Tuinhaarden en barbecue

Deze haarden kenmerken zich door een uniek design en een hoge afwerkinggraad. Sfeervol vuur in de zomermaanden voor tuin en terras!

Foyers de jardin et barbecue

Ces foyers se caractérisent par leur design unique et leur degré de finition très élevé. Profitez du plaisir d'un feu d'ambiance au jardin ou sur la terrasse pendant les mois d'été !



36

Accessoires

Dik Geurts biedt ook bijpassende accessoires in dezelfde stijl en kleurstelling als uw haard. Zo zijn er vloerplaten, haardstellen en houtbakken in diverse designs, afmetingen en kleuren.

Accessoires

Dik Geurts vous offre également des accessoires qui correspondent au style et à la couleur de votre foyer. Vous trouverez par exemple des plaques de sol, des garnitures de foyers et des seaux à bûches en différents coloris, modèles et dimensions.



Dik Geurts *Creation of flames*

Design, warmte en vakmanschap

Dik Geurts is inmiddels uitgegroeid tot een begrip in de haardenwereld. Naast het kenmerkende design wordt gewerkt aan ondermeer kwaliteit en bedieningsgemak. Door het brede assortiment is er voor vrijwel iedere woonsituatie een passende haard te leveren. De hoge rendementen en de lage uitstoot van de toestellen dragen bij aan een beter milieu.

Showrooms en dealers

Dik Geurts heeft een groot aantal verkooppunten over heel Europa. Deze dealers worden regelmatig door Dik Geurts getraind en kunnen u een complete aanbieding maken inclusief een vakkundige installatie. Laat u adviseren door de Dik Geurts dealer over een passende haard voor uw woning en wensen. Kijk voor een importeur of dealer bij u in de buurt op www.geurts.nl

Dik Geurts draagt Oeganda een 'warm' hart toe

Met de aanschaf van een Dik Geurts haard kiest u voor een betere toekomst voor vrouwen in Oeganda. Met het project 'voor u een haard, voor haar een toekomst' wordt een deel van de opbrengst van de haarden gebruikt om vrouwen in Oeganda een microkrediet te verstrekken.

Design, chaleur et savoir-faire

Dik Geurts est devenu un véritable leader du marché de la fabrication de foyers. Outre le design caractéristique, la qualité et la facilité d'utilisation sont les marques de fabrique de Dik Geurts. Le large assortiment proposé offre une solution à quasi tous les types de logements. De plus, le rendement élevé obtenu et le peu d'émissions rejetées participent à la protection de notre environnement.

Salons d'exposition et distributeurs

Dik Geurts dispose d'un très grand nombre de points de vente répartis dans toute l'Europe. Ces distributeurs sont régulièrement formés par Dik Geurts afin de s'assurer qu'ils vous offrent un assortiment complet et une installation parfaite. N'hésitez pas à vous faire conseiller par votre distributeur Dik Geurts qui vous proposera le foyer qui convient le mieux à votre habitation et à vos souhaits. Pour trouver un importateur ou un distributeur près de chez vous, nous vous invitons à consulter www.geurts.nl.

Dik Geurts soutient « chaleureusement » l'Ouganda.

En achetant un foyer Dik Geurts, vous offrez un meilleur avenir à des femmes d'Ouganda. Grâce au projet « Un foyer pour vous, un avenir pour elle », une partie du prix de votre foyer est utilisé pour l'octroi de microcrédits en Ouganda



Hout stoken en milieu

Le chauffage au bois et l'environnement

CO2 neutraal

Als u hout stookt, dan stookt u in principe CO2 neutraal. Gedurende de groeifase van de boom neemt deze CO2 uit de atmosfeer op. Als de boom later wordt verzaagd en opgestookt komt deze CO2 weer vrij. Doordat opname en afgifte elkaar in evenwicht houden noemen wij dit CO2 neutraal. Het maakt ook niet uit of de boom ligt te rotten of wordt opgestookt. In beide gevallen zal de opgeslagen CO2 weer vrijkomen. Het is wel belangrijk dat er duurzaam gewonnen hout gebruikt wordt. Dat wil zeggen dat voor elke omgezaagde boom er een nieuwe voor terugkomt. Op die manier ontstaat er een evenwicht.



Milieu

Hout stoken kan ook milieuvriendelijk zijn als bepaalde voorwaarden niet goed in acht worden genomen. Ten eerste is een goede haard of kachel nodig die ervoor zorgt dat de verbrandingstemperatuur zo hoog mogelijk is. Dan brandt een houtkachel namelijk op zijn schoonst. Ten tweede is belangrijk dat er met goed en droog hout wordt gestookt. Het maakt eigenlijk niet uit van welke boom het hout komt, als het maar niet verontreinigd is (bijvoorbeeld met verf-resten) en als het maar goed droog is. Nat hout zorgt voor een té lage verbrandingstemperatuur en onnodig veel rook.



Neutralisez votre empreinte énergétique

Lorsque vous brûlez du bois, votre consommation de CO2 est en principe neutralisée. En effet, au cours de la phase de croissance, l'arbre absorbe le CO2 qui se trouve dans l'atmosphère. Plus tard, lorsque l'arbre est coupé et brûlé, il libère ce CO2. Comme l'absorption et l'émission sont équilibrées, l'on dit que la consommation de CO2 est neutralisée. Peu importe donc que l'arbre reste sur place à mourir ou que l'on le brûle dans un poêle. Dans les deux cas, le CO2 retenue est libéré. En revanche, il est important d'utiliser du bois géré durablement, c'est-à-dire que chaque arbre coupé doit être remplacé par une nouvelle plantation car c'est ainsi que l'on assure un équilibre.



Environnement

Brûler du bois peut également constituer une source de pollution si certaines conditions ne sont pas remplies. Tout d'abord, il est nécessaire d'avoir un bon poêle ou foyer qui permet d'obtenir une température de combustion qui soit la plus élevée possible. C'est ainsi que l'on obtient une combustion extrêmement propre. Deuxièmement, il est important d'utiliser du bon bois, bien sec. Il n'y a pas d'importance d'où le bois vient tant qu'il n'est pas souillé (couvert de restes de peinture par exemple) et qu'il est bien sec. Le bois humide fait baisser la température de combustion et génère une fumée excessive inutile.

Welke haard kies ik? Quel foyer choisir ?

Passend formaat

Het is belangrijk dat u een haard of kachel koopt die past bij de grootte van uw woonkamer. Een te kleine haard of kachel zal niet genoeg warmte geven, een te groot model geeft veel te veel warmte. Er minder hout in doen is eigenlijk geen goede optie omdat de haard dan niet voldoende goed kan branden en dit gepaard gaat met een lager rendement en een hogere uitstoot. Let er vervolgens op dat u een haard of kachel aanschaft met een goed rendement en een lage uitstoot. De Dik Geurts haarden en kachels behoren ook wat dat betreft tot de absolute top.



Situatie voor / situation avant

Inzethaarden, inbouwhaarden en kachels.

Een **inzethaard** kan gebruikt worden om in een bestaande openhaard te plaatsen. Een echte openhaard geeft heel weinig warmte en verbruikt daarbij heel veel hout. Vandaar dat veel mensen een inzethaard plaatsen in hun bestaande openhaard. Een **inbouwhaard** wordt gebouwd in een nieuwe situatie. De haard wordt als eerste geplaatst en aangesloten en daarna wordt de ombouw er omheen geplaatst. Een **kachel** ten slotte, staat vrij in de ruimte en hoeft niet te worden ingebouwd. Alle haarden en kachels van Dik Geurts leveren een hoog rendement. Er zijn veel verschillende maten en capaciteiten zodat u altijd het juiste model kunt kiezen.



Situatie na / situation après

Choisissez le format adéquat

Il est important de choisir un foyer ou un poêle qui convient à la taille de votre salon. Un foyer ou un poêle trop petit ne produira pas suffisamment de chaleur et inversement, un modèle trop grand émettra beaucoup trop de chaleur. Brûler moins de bois ne compenserait pas l'inadéquation car le foyer ne pourra pas chauffer suffisamment, ce qui entraînera un rendement inférieur et une augmentation des émissions. Veillez également à ce que votre foyer ou votre poêle ait un bon rendement et produise peu d'émissions. Les foyers et les poêles Dik Geurts vous offrent à cet égard la meilleure des garanties.

Inserts, foyers encastrables et poêles.

Vous pouvez faire installer un insert dans un feu ouvert existant. Un véritable feu ouvert produit très peu de chaleur et consomme par conséquent beaucoup de bois. C'est pourquoi de nombreuses personnes font placer un insert dans leur feu ouvert existant. Un foyer encastrable est destiné à une toute nouvelle installation. Le foyer est tout d'abord placé et raccordé. Ensuite, le cadre est placé tout autour. Un poêle, enfin, ne nécessite aucun encastrement puisqu'il est placé librement dans la pièce. Tous les foyers et poêles de la marque Dik Geurts apportent un rendement élevé. Ils existent dans toute une série de tailles et de capacités afin que vous trouviez toujours le modèle qui vous convient.

Houtkachel techniek

Poêle à bois : la technique

Houtkachel techniek

Een Dik Geurts houtkachel is niet zomaar een kastje waarin je hout kunt verbranden. Nee, het is een goed doordacht apparaat dat ervoor zorgt dat het hout zo efficiënt en schoon mogelijk wordt verbrand. Hoe doen wij dat dan?

Allereerst hebben de toestellen een dichte stookbodem (dus geen rooster) waar de as op kan blijven liggen. De vlakke bodem met daarop wat as zorgt voor een zeer goede isolatie. U verwijdert de as pas als deze boven de asdorpel dreigt uit te komen. Ten tweede is de verbrandingskamer van alle toestellen optimaal geïsoleerd met vermiculiet en worden de rookgassen via een vernuftig labrynt weggeleid.

Bediening

Alle Dik Geurts toestellen zijn heel eenvoudig te bedienen met slechts één hendel voor het reguleren van de verbrandingslucht. Na het opstoken van het toestel sluit u de verbrandingslucht en zorgt het toestel vanzelf voor voldoende lucht om het verbrandingsproces optimaal te laten verlopen. Dankzij deze uitgekiende luchttoevoer ontsteken de toestellen ook heel gemakkelijk.

Alle Dik Geurts modellen zijn CE en Din+ (zeer strenge Duitse norm) gekeurd en horen bij de absolute top als het gaat om verbrandingstechniek. Uw voordelen; een hoog rendement, lage uitstoot en een gloedvol vlambeeld verpakt in een prachtig modern design.

Poêle à bois : la technique

Un poêle à bois Dik Geurts, c'est bien plus qu'un simple compartiment dans lequel vous pouvez brûler du bois. En effet, il s'agit d'un appareil bien conçu et bien réfléchi qui permet de consommer le bois de la façon la plus efficace et propre possible. Comment obtient-on un tel résultat ?

Tout d'abord, les appareils disposent d'une plaque de sol plate (et non d'une grille) où les cendres peuvent s'accumuler. Ce support plat, sur lequel reposent les cendres, apporte une excellente isolation. Vous ne devez enlever les cendres que lorsqu'elles risquent de dépasser le niveau maximum indiqué. Ensuite, la chambre de combustion de tous les appareils est isolée de manière optimale à l'aide de vermiculites. Enfin, les gaz de combustion sont évacués via un astucieux labyrinthe.

Dik Geurts "Master of Convection"

Vrijwel alle Dik Geurts kachels en haarden zijn zogenaamde "convectiekachels". Dat wil zeggen dat ze naast alleen stralingswarmte ook zorgen voor een warmtecirculatie in de woonkamer waardoor de warmte zich veel beter door de ruimte verspreidt. Daarom zijn alle inzet- en inbouwhaarden van Dik Geurts voorzien van een 2^e mantel, de zogenaamde 'convectiemantel'. De vrijstaande kachels zijn vrijwel allemaal uitgerust met dubbele manteldelen. De koude lucht wordt hierdoor heel snel opgewarmd en verdeelt zich gelijkmatiger door de woonkamer.

Fonctionnement

Tous les appareils Dik Geurts sont très simples à utiliser grâce à un levier unique pour le réglage de l'air de combustion. Après avoir allumé l'appareil, fermez l'air de combustion et l'appareil veille automatiquement à ce qu'il y ait suffisamment d'air afin que le processus de combustion se déroule de manière optimale. Grâce à un calcul astucieux de l'arrivée d'air, les appareils s'allument très facilement.

Tous les modèles Dik Geurts sont certifiés CE et DIN+ (normes allemandes très strictes). Les appareils Dik Geurts vous offrent ce qu'il y a de mieux sur le marché en termes de techniques de combustion. Les avantages : un rendement élevé, émissions basses et de superbes flammes, le tout avec un splendide design moderne.

Dik Geurts "Master of Convection"

Presque tous les foyers et poêles Dik Geurts sont ce que l'on appelle des « foyers à convection ». En d'autres termes, outre l'émission de chaleur, ces foyers et poêles apportent également une circulation de l'air dans la pièce, ce qui permet une meilleure répartition de la chaleur. C'est pourquoi tous les inserts et encastrables de Dik Geurts sont munis d'un second manteau, que l'on appelle « manteau de convection ». Les poêles indépendants sont presque tous dotés de doubles parties de manteaux. L'air froid est par conséquent chauffé plus rapidement et réparti de façon plus uniforme dans la pièce.

Vidar Medium convectiekachel /
Vidar Medium poêle à convection



Instyle 550 inzethaard met
convectie / Instyle 550 insert
avec convection

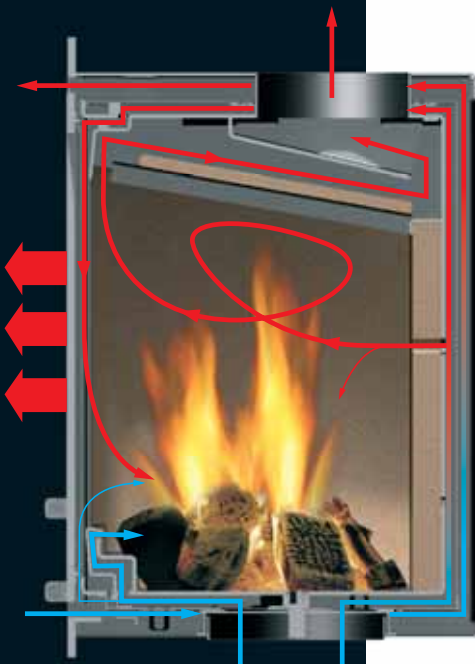

Maatwerk en werkwijze Méthode de travail et solutions sur mesure



Uw wens (rechthoekige afvoer)
Votre souhait
(raccordement rectangle)



Maatwerk
Sur mesure



Exclusieve haard
Foyer exclusif

Maatwerk

Het Dik Geurts leveringsprogramma is zeer uitgebreid. Toch kan het zijn dat niets past. U bent op zoek naar een inzethaard in een bestaande schouw of openhaard maar geen van de standaard toestellen komen qua maatvoering in aanmerking. De opening is té hoog, heel diep of juist zeer ondiep, etc. Ook dan is er een oplossing. Voor een relatief geringe meerprijs maken wij voor u de inzethaard namelijk precies op maat. Soms is het voldoende om alleen het frontkader aan te passen.

Werkwijze

De Dik Geurts dealer meet alles op en vult het speciale maatwerk formulier voor ons in. Vervolgens maken wij voor hem een tekening van de haard conform de gevraagde maten. Na controle gaat dan uw maatwerkhaard in productie. De levertijd is meestal 4-6 weken. De haarden op maat zijn er zowel in front- hoek- als driezijdige modellen. Het betreft haarden in deze brochure op de pagina's 26 t/m 32.

Maatwerk inzethaarden:

Instyle Front (600-650-700-750-1000),
Corner 660/700, Triple, Tunnel

- max. 10% afwijking
- geen extra kosten voor maatwerk kader

Maatwerk kaders:

Instyle Front (600-650-700-750), Tunnel

- breedte 12 mm of 15-70 mm (telkens 5 mm oplopend)
- breedte 80, 90 of 100 mm

Solutions sur mesure

Le programme de livraison de Dik Geurts est très étendu. Cependant, il se peut toujours qu'un élément ne vous convienne pas. Vous êtes à la recherche d'un insert à installer dans votre cheminée existante ou dans votre feu ouvert existant mais aucun modèle standard ne convient en termes de taille ? L'ouverture est trop grande, trop profonde ou justement trop petite ou trop étroite ? Même dans ce cas, Dik Geurts a une solution pour vous ! Moyennant un surcoût relativement peu élevé, nous pouvons vous fabriquer votre insert sur mesure. Parfois, il suffit simplement d'adapter la façade de l'insert.

Méthode de travail

Votre distributeur Dik Geurts prend toutes les mesures et complète le formulaire ad hoc pour les solutions sur mesure. Ensuite, nous réalisons un croquis de votre foyer conformément aux dimensions souhaitées. Après avoir vérifié le tout, nous lançons la production de votre foyer sur mesure. Le délai de livraison s'élève généralement à 4-6 semaines. Les foyers sur mesure sont disponibles dans les modèles en façade, en angle et en triangle. Il s'agit des foyers repris aux pages 26 à 32 de cette brochure.

Inserts sur mesure :

Instyle Front (600-650-700-750-1000),
Corner 660/700, Triple, Tunnel

- max. 10% de modifications
- aucuns frais supplémentaires pour la réalisation d'un cadre sur mesure

Cadres sur mesure :

Instyle Front (600-650-700-750), Tunnel

- largeur 12 mm ou 15-70 mm (toujours par multiple de 5)
- largeur 80, 90 ou 100 mm

Britta

De ronde vormgeving, de gebogen ruit en de diverse ophangmogelijkheden geven de Britta een uniek en eigenzinnig uiterlijk. Het goede rendement zorgt voor aangename warmte.

La forme arrondie, la vitre courbée et les différentes possibilités de suspension confèrent au modèle Britta un look unique et affirmé. L'excellent rendement apporte une chaleur agréable.

- Uitvoeringen: wandmontage, hoekmontage of vrijhangend (vast of draaibaar) / versions: montage mural, montage en coin ou à accrocher (fixe ou pivotant)
- Schoorsteenaansluiting boven / raccordement conduit de fumée par le dessus
- Accessoire: ophangconstructie / plafondplaat (zie pag. 36-37) / accessoire: fixation plafond (voir page 36-37)
- Design / design: Dik Geurts

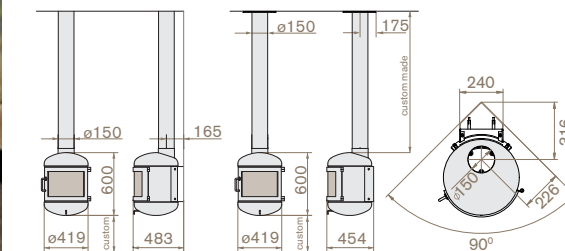

Britta

wandmontage/
montage mural, vrijhangend/
à accrocher, hoekmontage/
montage en coin

Vermogen / puissance: 4-8 kW

Rendement / rendement: 75%



Bora Wall

De Bora Wall wordt aan de wand bevestigd. Voor de Bora Wall is er als accessoire een speciale houtkast leverbaar in een bijpassend design en met ruime opbergmogelijkheden.

Le modèle Bora Wall est un foyer à fixer au mur. Le Bora Wall peut être agrémenté d'une armoire à bois spéciale disponible dans un design qui correspond au foyer et qui vous offre une très grande possibilité de stockage.

- Schoorsteenaansluiting boven / raccordement conduit de fumée par le dessus
- Aansluitpijp (100 cm vast en 100 cm telescopisch) en rozet meegeleverd / buse (100 cm fixée et 100 cm télescopique) et rosace inclus
- Met buitenluchtaansluiting (=gesloten verbranding) / avec connection arrive d'air de l'extérieur (=combustion étanche)
- Accessoire: houtkast (zie pag. 36-37) / accessoire: commode à bois (voir page 36-37)
- Design / design: Dik Geurts

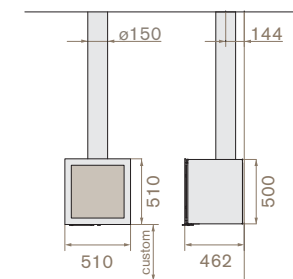

Bora Wall

Vermogen / puissance: 4-8 kW
Rendement / rendement: 84%

Bora Fixed

Hangend aan het plafond, vrij van muur en vloer, wordt de Bora Fixed bevestigd. Hierdoor bespaart u ruimte in de woonkamer. De haard kan gedraaid worden voor een optimaal zicht.

Le Bora Fixed est suspendu au plafond, sans aucune fixation au mur ni au sol. Vous gagnez de la sorte de l'espace dans votre salon. Vous pouvez même faire pivoter votre foyer pour avoir une vue optimale sur les flammes.

- Schoorsteenaansluiting boven / raccordement conduit de fumée par le dessus
- Aansluitpijp (max. 197 cm vast en 50 cm telescopisch) meegeleverd / buse (max. 197 cm fixée et 50 cm télescopique) inclus
- Met buitenluchtaansluiting (=gesloten verbranding) / avec connection arrive d'air de l'extérieur (=combustion étanche)
- Accessoire: ophangconstructie / plafondplaat (zie pag. 36-37) / accessoire: fixation plafond (voir page 36-37)
- Design / design: Dik Geurts

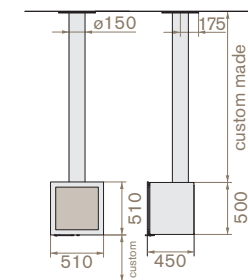

Bora Fixed

Vermogen / puissance: 4-8 kW
Rendement / rendement: 84%

Bora Console

Bij de Bora Console is de afvoerpijp verborgen achter een kap in dezelfde stijl. Tevens is een vloerdeel toegevoegd zodat een vloeiende belijning ontstaat. De haard zelf wordt aan de wand gemonteerd.

Avec le modèle Bora Console, le conduit d'évacuation est dissimulé derrière un habillage conçu dans le même style que le foyer. Une plaque de sol a été ajoutée afin d'harmoniser les lignes de ce modèle. Ce foyer est fixé au mur.

- Schoorsteenaansluiting boven / raccordement conduit de fumée par le dessus
- Aansluitpijp (100 cm vast en 100 cm telescopisch) meegeleverd / buse (100 cm fixée et 100 cm télescopique) inclus
- Met buitenluchtaansluiting (=gesloten verbranding) / avec connection arrive d'air de l'extérieur (=combustion étanche)
- Kap en console in de kleur van de haard / habillage et console en couleur du poêle
- Design/design: Dik Geurts

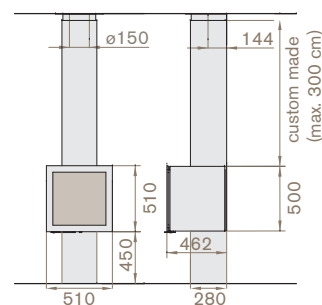

Bora Console

Vermogen / puissance: 4-8 kW
Rendement / rendement: 84%

Bora Cover

Ook de Bora Cover is voorzien van een fraaie kap. Het onderste gedeelte is hier vrijgelaten voor een meer ruimtelijk effect. Het toestel zelf wordt aan de wand bevestigd.

Le Bora Cover est également muni d'un habillage élégant. La partie inférieure est ouverte pour donner une impression d'espace. Ce foyer est fixé au mur.

- Schoorsteenaansluiting boven / raccordement conduit de fumée par le dessus
- Aansluitpijp (100 cm vast en 100 cm telescopisch) meegeleverd / buse (100 cm fixée et 100 cm télescopique) inclus
- Met buitenluchtaansluiting (=gesloten verbranding) / avec connection arrive d'air de l'extérieur (=combustion étanche)
- Kap en console in de kleur van de haard / habillage et console en couleur du poêle
- Design / design: Dik Geurts

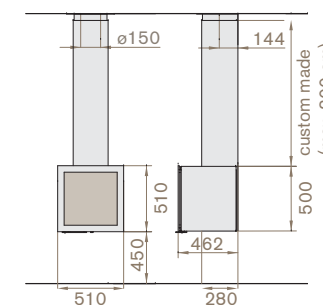

Bora Cover

Vermogen / puissance: 4-8 kW
Rendement / rendement: 84%



Bora Flex

Wilt u ultiem design kies dan voor de Bora Flex. De lengte van de fraaie flexibele afvoerpijp wordt afgestemd op de hoogte van de woonruimte.

Si vous voulez le summum du design, optez pour le Bora Flex. La longueur du joli conduit d'évacuation est adaptée à la hauteur de votre salon.

- Uitvoeringen: vrijhangend of vrijhangend-draaibaar / versions: à accrocher ou à accrocher-pivotant
- Schoorsteenaansluiting boven / raccordement conduit de fumée par le dessus
- Flexibele pijp (max. 197 cm) en telescopische plafond aansluitpijp (50 cm) meegeleverd / buse flexible (max. 197 cm) et buse flexible aide plafond (50 cm) inclus
- Met buitenluchtaansluiting (=gesloten verbranding) / avec connection arrive d'air de l'extérieur (=combustion étanche)
- Accessoire: ophangconstructie / plafondplaat (zie pag. 36-37) / accessoire: fixation plafond (voir page 36-37)
- Design / design: Kees Marcelis

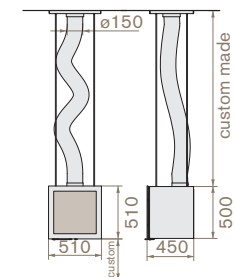

Bora Flex

Vermogen / puissance: 4-8 kW

Rendement / rendement: 84%

Tornado Straight

De Tornado Straight is voorzien van een zijruit voor nog meer zicht op het houtvuur. De mantel kan desgewenst worden geleverd in elke RAL kleur voor een perfecte afstemming op uw interieur.

Le Tornado Straight est muni d'une vitre latérale pour vous offrir une vue encore plus sensationnelle sur les flammes. L'habillage peut être fourni dans le coloris RAL de votre choix afin de se harmoniser à merveille avec votre intérieur.

- Uitvoeringen: links (mantel links) of rechts (mantel rechts), zie foto / versions: à gauche (habillage à gauche) ou à droite (habillage à droite), voir photo
- Schoorsteenaansluiting boven / raccordement conduit de fumée par le dessus
- Aansluitpijp (100 cm vast en 100 cm telescopisch) meegeleverd / buse (100 cm fixée et 100 cm télescopique) inclus
- Design / design: Kees Marcelis

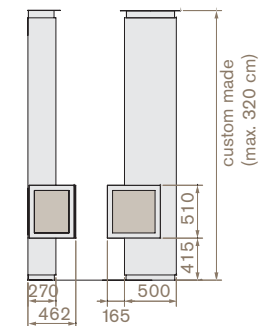

Tornado Straight

Vermogen / puissance: 4-8 kW

Rendement / rendement: 84%

Tornado Oblique

De zijruit van de Tornado Oblique geeft meer zicht op het vuur. De schuine kap is zeer decoratief, kan in diverse kleuren worden geleverd en geeft meer plaatsingsvrijheid.

La vitre latérale du Tornado Oblique vous offre une vue encore plus profonde sur les flammes. L'habillage oblique, particulièrement décoratif, peut être fourni dans différentes couleurs, ce qui vous offre une plus grande liberté au niveau du choix de l'emplacement de votre foyer.

- Uitvoeringen: links (mantel links) of rechts (mantel rechts), zie foto / versions: à gauche (habillage à gauche) ou à droite (habillage à droite), voir photo
- Schoorsteenaansluiting boven / raccordement conduit de fumée par le dessus
- Aansluitpijp (100 cm vast en 100 cm telescopisch) meegeleverd / buse (100 cm fixée et 100 cm télescopique) inclus
- Design / design: Kees Marcelis

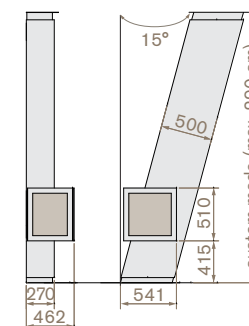

Tornado Oblique

Vermogen / puissance: 4-8 kW
Rendement / rendement: 84%



Noa

De Noa is er in twee maten en in twee kleuren. Het toestel kan op diverse manieren worden geïnstalleerd zowel hangend als staand op een voet. De sluiting van de deur bevindt zich aan de zijkant zodat de voorzijde volledig strak blijft.

Le Noa est disponible dans deux dimensions et deux couleurs différentes. Ce foyer peut être installé de différentes manières, tant suspendu que sur pied. La fermeture de la porte a été placée sur le côté afin de vous offrir une façade encore plus sobre.

- Uitvoeringen: staand op voet of vrijhangend (optie draaibaar, tunnel of tunnel-draaibaar), wandmontage / versions: sur pied ou à accrocher (optionnel pivotant, tunnel ou tunnel-pivotant), montage mural
- Schoorsteenaansluiting boven / raccordement conduit de fumée par le dessus
- Aansluitpijp (100 cm vast en 100 cm telescopisch) en rozet meegeleverd / buse (100 cm fixée et 100 cm télescopique) et rosace inclus
- Design / design: Kees Marcelis

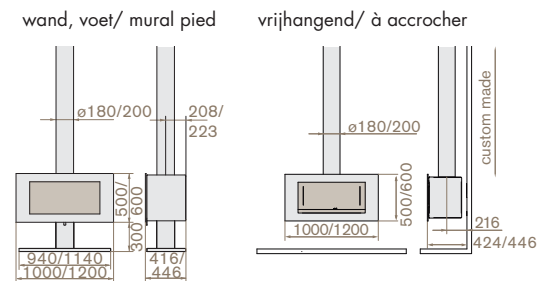

Noa Medium / Large

	Medium	Large
Vermogen / puissance:	6-9 kW	8-11 kW
Rendement / rendement:	84%	84%



Yuna

De taps toelopende vorm en de afgeronde hoeken geven de Yuna een slank en elegant uiterlijk. Door het uitschuifbare bovendeel is het toestel geschikt voor diverse plafondhoogtes. De grote glasruit geeft een fantastisch zicht op het vuur.

La forme effilée et les angles arrondis confèrent au modèle Yuna un look tout en finesse et en élégance. Grâce à la partie supérieure amovible, cet appareil convient à différentes hauteurs de plafond. La grande vitre vous offre une vue fantastique sur les flammes.

- Wandmontage / *moutage mural*
- Schoorsteenaansluiting boven / *raccordement conduit de fumée par le dessus*
- Aansluitpijp (100 cm vast en 100 cm telescopisch) meegeleverd / *buse (100 cm fixée et 100 cm télescopique) inclus*
- Met buitenlucht aansluiting (=gesloten verbranding) / *avec connection arrivé d'air de l'extérieur (=combustion étanche)*
- Design / *design*: Mark Morsch

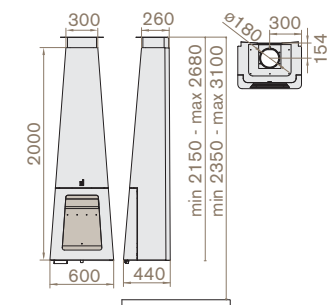

Yuna

Vermogen / *puissance*: 5-10 kW
 Rendement / *rendement*: 91%



Pelle

De Pelle heeft een prachtig gescreend glas-raam. Hierdoor ontstaat er een aangenaam zicht op het vuur en zijn metalen lijsten mooi weggewerkt.

Le modèle Pelle dispose d'une très jolie vitre screenée, qui vous offre une vue agréable sur les flammes. L'encadrement en métal apporte une très jolie finition à ce foyer.

- Schoorsteenaansluiting boven / raccordement conduit de fumée par le dessus
- Met buitenlucht aansluiting (=gesloten verbranding) / avec connection arrivèe d'air de l'extérieur (=combustion étanche)

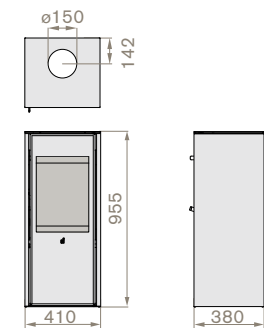

Pelle

Vermogen / puissance: 2,5-6 kW
Rendement / rendement: 82%



Vidar

De Vidar is er in drie maten. In de grootste versie passen houtblokken tot 50 cm lengte. De strakke vormgeving is helemaal Dik Geurts. De bedieningshendels zijn vrijwel onzichtbaar weggewerkt maar toch goed toegankelijk.

Le Vidar est disponible en trois dimensions. La plus grande version permet d'y placer des bûches de 50 cm de long. Le design sobre de ce modèle souligne particulièrement le style Dik Geurts. Les poignées sont quasi invisibles, tout en restant très accessibles.

- Uitvoeringen: Vidar Small, Vidar Medium en Vidar Large / versions: Vidar Small, Vidar Medium en Vidar Large
- Schoorsteenaansluiting boven / raccordement conduit de fumée par le dessus
- Met buitenlucht aansluiting (=gesloten verbranding) / avec connection arrivè d'air de l'extérieur (=combustion étanche)

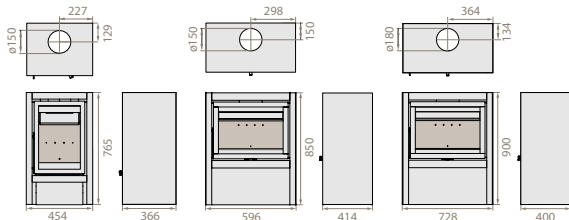

Vidar Small/Medium/Large

	Small	Medium	Large
Vermogen / puissance:	2,5-6 kW	5-8 kW	5-8 kW
Rendement / rendement:	82%	82%	82%



Kalle

De Kalle heeft aan drie zijden glas zodat het zicht op het houtvuur optimaal is. Onder de haard is ruimte om hout te stapelen. Als optie is ook een verrijdbare houtbak leverbaar die precies onder de haard past.

Le Kalle dispose de vitres sur trois côtés, de telle sorte que la vue sur les flammes en est optimale. Sous le poêle, vous avez un espace prévu pour le rangement de vos bûches. En option, vous pouvez également acquérir un seau à bûches sur roulettes qui vient se glisser sous votre poêle.

- Schoorsteenaansluiting boven (optioneel achter) / raccordement conduit de fumée par le dessus (optionnel à l'arrière)
- Accessoire: verrijdbare houtbak / accessoire: seau à bûches sur roulettes

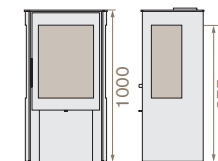
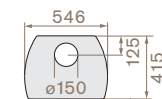

Kalle

Vermogen / puissance: 4-8 kW
Rendement / rendement: 85%

Nieuw: EcoLight® system
Nouveau: Système EcoLight®

Mats

De Mats heeft dubbel beglaasde zijruiten dat zorgt voor extra schone ruiten tijdens het stoken en een zo hoog mogelijk rendement. Uniek is het innovatieve en gepatenteerde EcoLight® systeem. Deze indicator meet de warmte in de verbrandingskamer om vervolgens milieuvriendelijk en zo efficiënt mogelijk te kunnen stoken.

Le foyer Mats dispose de doubles vitres latérales qui vous assurent une propreté supplémentaire des carreaux pendant la combustion, ainsi qu'un rendement maximal.

Le système breveté EcoLight® est véritablement unique et innovant. Cet indicateur mesure la chaleur dans la chambre de combustion afin de garantir ensuite une chaleur efficace et facilement accessible.

- Schoorsteenaansluiting boven of achter / raccordement conduit de fumée par le dessus ou à l'arrière
- Houttang meegeleverd (achter deur) / pince à bois inclus (derrière la porte)
- Met buitenlucht aansluiting (=gesloten verbranding) / avec connection arrivé d'air de l'extérieur (=combustion étanche)

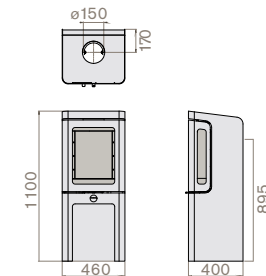

Mats

Vermogen / puissance: 4-7 kW

Rendement / rendement: 79%

Babe / Babe Swing

Het grote gebogen glasraam van deze houtkachel zorgt voor een optimaal zicht op het vuur. De Babe Swing is tevens 360° draaibaar waardoor u vanuit vrijwel elke positie in de woonkamer van het vuur kunt genieten.

La grande vitre courbée de ce poêle à bois offre une vue optimale sur les flammes. Le modèle Babe Swing peut également 360° pivoter, vous permettant de l'orienter dans presque toutes les directions pour que vous puissiez admirer votre feu de tous les coins de votre salon.

- Uitvoering: Babe vrijstaand (zie foto), Babe Swing vrijstaand-draaibaar / *version: Babe indépendant (voir photo), Babe Swing indépendant-pivotant*
- Schoorsteenaansluiting boven (Babe en Babe Swing) of achter (Babe) / *raccordement conduit de fumée par le dessus (Babe et Babe Swing) ou à l'arrière (Babe)*

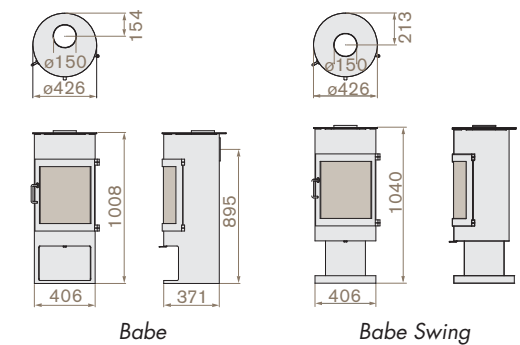

	Babe	Babe Swing
Vermogen / puissance:	3-6 kW	3-6 kW
Rendement / rendement:	76%	76%



Lars 800 - 900 - 1100 - 1300

Bij de Lars is er keuze uit 4 afmetingen. De klep boven het glasraam is afneembaar waarachter zich er een handige bakoven bevindt voor het bereiden van lekkere gerechten.

Le modèle Lars est disponible en quatre dimensions différentes. Le couvercle qui se trouve au-dessus de la vitre est amovible, créant de la sorte un four agréable pour la préparation de plats délicieux.

- Schoorsteenaansluiting boven en achter / raccordement conduit de fumée par le dessus et à l'arrière
- Optioneel met CV aansluiting (zie CV haarden pag. 32 en 33) / optionnel avec système pour chauffage central (voir page 32 et 33)

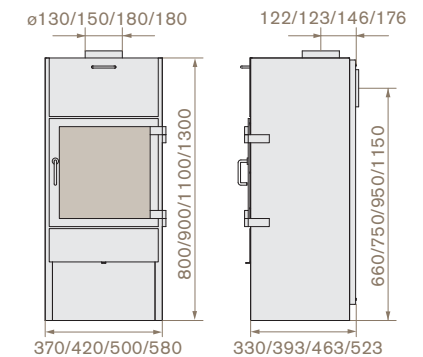

Lars 800/900/1100/1300

	<u>800</u>	<u>900</u>
Vermogen / puissance:	3-5 kW	4-7 kW
Rendement / rendement:	83%	83%

	<u>1100</u>	<u>1300</u>
Vermogen / puissance:	6-10 kW	9-16 kW
Rendement / rendement:	77%	77%



Tor

Deze houtkachel heeft een traditionele vorm en een gering formaat. Met een bijzonder hoog rendement profiteert u optimaal van een behaaglijke warmte.

Ce poêle à bois au look traditionnel est conçu dans un format restreint. Son rendement particulièrement élevé vous permet de profiter d'une chaleur agréable.

- Schoorsteenaansluiting boven en achter / raccordement conduit de fumée par le dessus et à l'arrière
- Met buitenlucht aansluiting / avec connection arrivé d'air de l'extérieur

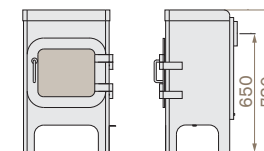
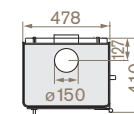

Tor

Vermogen / puissance: 4-8 kW
Rendement / rendement: 87%

Nieuw Dik Geurts: Instyle 400 en 550

De Instyle 400 en 550 zijn voorzien van buitenluchtaansluiting en kunnen desgewenst als gesloten toestel worden aangesloten. In dat geval halen ze de zuurstof voor de verbranding uitsluitend direct van buiten en zijn dus ook geschikt voor plaatsing in moderne, goed geïsoleerde woningen. Het is ook gewoon mogelijk de lucht uit de woonruimte te nemen.

Voor alle andere Instyle haarden heeft Dik Geurts een conversie kit ontwikkeld waarmee lucht van buiten kan worden aangevoerd. Deze kan als accessoire bij de haard worden besteld.

Conversie kit (zie pag. 36).

Niet nodig voor Instyle 400 en 550 / Kit de conversion (voir page 36)

Pas nécessaire pour Instyle 400 et 550



Nouveautés Dik Geurts: Instyle 400 et 550

Les modèles Instyle 400 et 550 sont munis d'un raccordement d'arrivée d'air de l'extérieur et peuvent être raccordés en tant qu'appareils étanches, si vous le souhaitez. Dans ce cas, ils pompent exclusivement l'oxygène nécessaire directement de l'extérieur et peuvent donc être placés dans des habitations modernes, bien isolées. Il est également possible de tout simplement aspirer l'air de la pièce.

Pour tous les foyers Instyle, Dik Geurts a conçu un kit de conversion qui permet d'amener l'air de l'extérieur. Ce kit peut être commandé en tant qu'accessoire.

Instyle 400



De Instyle 400 is een compacte inzethaard en kan met verschillende kaders geleverd worden, de 4S (kaderbreedte 30 mm) en de 3S (kaderbreedte 30 mm, onderzijde kader 25 mm). Het toestel is standaard voorzien van een buitenluchtaansluiting.

L'insert 400 est disponible en deux versions différentes, le 4S (largeur du cadre 30 mm) et le 3S (largeur du cadre 30 mm, partie inférieure du cadre 25 mm). Cet appareil est muni de base d'un raccordement à l'air extérieur qui peut.

- Inzethaard met afneembaar kader / insert avec cadre démontable
- Schoorsteenaansluiting boven / raccordement conduit de fumée par le dessus
- Accessoires: inbouwcassette, linerkit / accessoires: cassette d'installation, linerkit

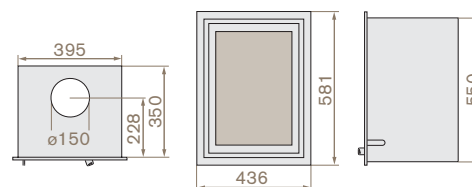

Vermogen / puissance: 2,5-6 kW
Rendement / rendement: 78%

Instyle 550



De Instyle 550 is standaard voorzien van een buitenluchtaansluiting die er desgewenst voor zorgt dat de verbrandingslucht direct van buiten wordt genomen.

Le modèle Instyle 550 est doté de base d'un raccordement à l'air extérieur qui peut, si vous le souhaitez, veiller à ce que l'air de combustion soit immédiatement pris de l'extérieur.

- Inzethaard met afneembaar kader (breedte 40 mm) / insert avec cadre démontable (largeur 40 mm)
- Schoorsteenaansluiting boven / raccordement conduit de fumée par le dessus
- Accessoires: inbouwcassette, linerkit / accessoires: cassette d'installation, linerkit

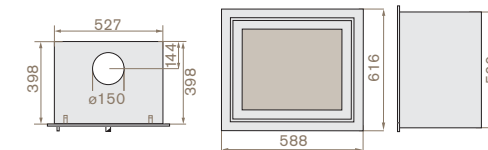

Vermogen / puissance: 5-8 kW
Rendement / rendement: 78%



Instyle 600L



Inzethaard 600L is er in twee uitvoeringen: de 4S (kaderbreedte 40 mm) en de 3S (kaderbreedte 40 mm, onderzijde kader 25 mm).

L'insert 600L est disponible dans deux versions : le 4S (largeur du cadre : 40 mm) et le 3S (largeur du cadre 40 mm, partie inférieure du cadre : 25 mm).

- Inzethaard met afneembaar kader / insert avec cadre démontable par le dessus (optionnel à l'arrière)
- Schoorsteenaansluiting boven / raccordement conduit de fumée par le dessus
- Accessoires: inbouw cassette, conversiekit (aanvoer verse lucht van buiten), linerkit / accessoires: cassette d'installation, kit de conversion (prise pour apport d'air frais de l'extérieur), linerkit

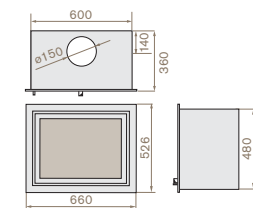

Vermogen / puissance: 4-7 kW
 Rendement / rendement: 78%

Instyle 600



De verbrandingskamer van de Instyle 600 heeft een hoog formaat. Hierdoor kunnen er vrij lange houtblokken worden gestookt.

La chambre de combustion du modèle Instyle 600 est conçue dans un format confortable qui vous permet d'y insérer des bûches assez longues.

Instyle 650



De Instyle 650 is een liggend model met een niet al te hoog vermogen. Hierdoor is deze haard ook geschikt voor de wat kleinere ruimtes.

Le modèle Instyle 650 est un insert horizontal dont la capacité est plus restreinte, ce qui permet à ce foyer d'être placé dans des espaces plus petits.

Instyle 700(V)



Bij de Instyle 700 serie zijn er twee modellen leverbaar, 700 en 700V. Voor extra warmteafgifte wordt er bij de 700V een ventilator ingeschakeld. (230V)

La gamme Instyle 700 est déclinée en deux modèles, le 700 et le 700V. Pour une meilleure émission de chaleur, le 700V est muni d'un ventilateur. (230V)

Instyle 750



Forse afmetingen en veel zicht op het vuur kenmerken deze haard. De ruime verbrandingskamer zorgt voor ruim voldoende afgifte van warmte en sfeer.

Les grandes dimensions et la vue panoramique sur les flammes caractérisent ce foyer. La grande chambre de combustion permet d'avoir une émission de chaleur suffisante, tout en profitant d'une ambiance agréable.

Instyle 1000



Door het behoorlijke vermogen is de Instyle 1000 zeer geschikt voor de wat grotere woonruimte. De brede vorm van de haard zorgt voor een mooi panoramisch vuurzicht.

Grâce à sa forte puissance, le modèle Instyle 1000 convient parfaitement aux plus grands espaces de vie. La forme élargie de ce foyer vous permet d'avoir une magnifique vue panoramique sur les flammes.

- Inzethaard met afneembaar kader / insert avec cadre démontable par le dessus (optionnel à l'arrière)
- Schoorsteenaansluiting boven / raccordement conduit de fumée par le dessus
- Maatwerk mogelijk op haard (behalve Instyle 700V) en kader (12-100 mm) / sur mesure possible à foyer (sauf Instyle 700V) et cadre (12-100 mm)
- Accessoires: inbouwcasette, conversiekit (aanvoer verse lucht van buiten), linerkit / accessoires: cassette d'installation, kit de conversion (prise pour apport d'air frais de l'extérieur), linerkit

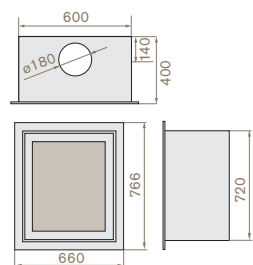

Vermogen / puissance: 6-8 kW
Rendement / rendement: 78%

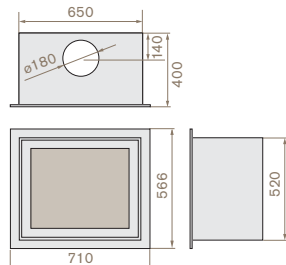

Vermogen / puissance: 5-8 kW
Rendement / rendement: 78%

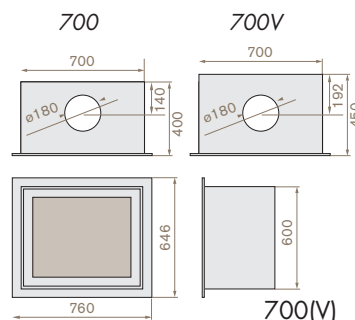

Vermogen / puissance: 6-9 kW
Rendement / rendement: 89%

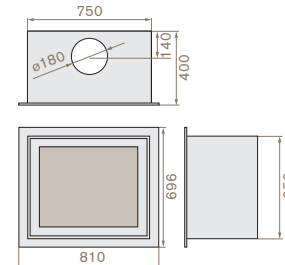

Vermogen / puissance: 7-10 kW
Rendement / rendement: 84%

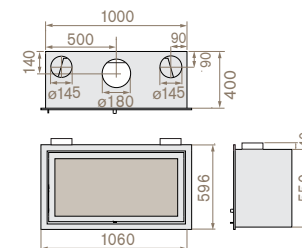

Vermogen / puissance: 8-11 kW
Rendement / rendement: 84%

Instyle Triple L/Triple

De Triple haarden zijn voorzien van driezijdig glas. Om te zorgen voor een zo hoog mogelijk rendement is de Triple L voorzien van dubbelbe-glaasde zijruiten dus ook veel schonere ruiten tijdens het stoken. De Triple L is slechts 49,5 cm hoog en derhalve zeer geschikt voor de inbouw in een bestaande openhaard.

Les foyers de la gamme Triple sont munis de vitres sur trois côtés. Afin d'obtenir le rendement le plus élevé possible, ce foyer Triple L est munis de vitres en double vitrage. Ce vous permet également de garder des vitres beaucoup plus propres lors de la combustion. Le modèle Triple L ne fait que 49,5 cm de haut, il est par conséquent particulièrement bien adapté pour une installation dans un feu ouvert.

- Inzethaard met vast kader (breedte 20 mm) / insert avec cadre fixe (largeur 20 mm)
- Schoorsteenaansluiting boven / raccordement conduit de fumée par le dessus
- Maatwerk mogelijk op Instyle Triple / sur mesure possible à Instyle Triple
- Accessoires: conversiekit (aanvoer verse lucht van buiten), linerkit / accessoires: kit de conversion (prise pour apport d'air frais de l'extérieur), linerkit

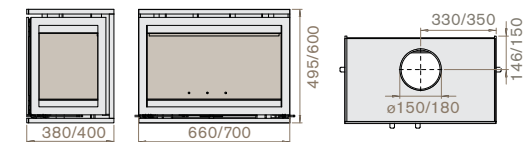

	<u>Triple L</u>	<u>Triple</u>
Vermogen / puissance:	6-9 kW	7-11 kW
Rendement / rendement:	83%	83%

Instyle Corner L/660/700

De Corner haarden zijn voorzien van een zijruit (Corner L met zijdeur), naar wens links of rechts. De Corner L is slechts 49,5 cm hoog en derhalve zeer geschikt voor de inbouw in een bestaande openhaard. De stalen lijsten zijn minimaal gehouden en het glasoppervlak is daardoor extra groot.

Les modèles Corner sont dotés d'une vitre latérale (Corner L avec porte latérale), que vous pouvez faire placer à gauche ou à droite, selon vos souhaits. Le Corner L ne fait que 49,5 cm de haut, il est donc adéquat pour une installation dans un feu ouvert existant. Les encadrements en acier et la surface de la vitre sont ainsi particulièrement grands.

- Inzethaard met vast kader (breedte 20 mm) / insert avec cadre fixe (largeur 20 mm)
- Schoorsteenaansluiting boven / raccordement conduit de fumée par le dessus
- Maatwerk mogelijk op Instyle Corner 660 en 700 / sur mesure possible à Instyle Corner 660 et 700
- Accessoires: inbouw cassette, conversiekit (aanvoer verse lucht van buiten), linerkit / accessoires: cassette d'installation, kit de conversion (prise pour apport d'air frais de l'extérieur), linerkit

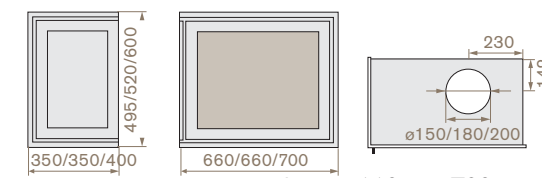

	L	660	700
Vermogen / puissance:	6-9 kW	6-9 kW	7-11 kW
Rendement / rendement:	83%	75%	75%

Instyle Tunnel

De doorkijkhaard Instyle Tunnel heeft aan twee zijden een deur met glas. Dit biedt de mogelijkheid voor plaatsing van de haard tussen twee ruimtes om vervolgens overal het vuur te kunnen zien.

Le modèle Instyle Tunnel vous permet d'admirer les flammes de deux côtés, chacun étant muni d'une porte vitrée. Vous pouvez ainsi placer ce foyer entre deux pièces et profiter ainsi des flammes où que vous soyez.

- Inzethaard met vast kader (breedte 40 mm) / insert avec cadre fixe (largeur 40 mm)
- Schoorsteenaansluiting boven / raccordement conduit de fumée par le dessus
- Maatwerk mogelijk op haard en kader (12-100 mm) / sur mesure possible à foyer et cadre (12-100 mm)
- Accessoires: inbouwcassette, conversiekit (aanvoer verse lucht van buiten), linerkit / accessoires: cassette d'installation, kit de conversion (prise pour apport d'air frais de l'extérieur), linerkit

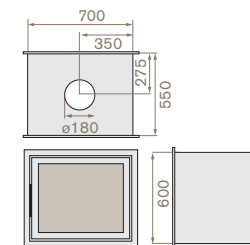

Instyle tunnel

Vermogen / puissance: 9-12 kW

Rendement / rendement: 83%



Prostyle 700/700V

Bij deze twee inbouwhaarden is het glasraam voorzien van een print waardoor metalen lijsten fraai worden weggewerkt. De 700V heeft een ventilator voor snellere warmteafgifte.

Ces deux foyers encastrables sont munis d'une vitre imprimée, rendant ainsi les encadrements en métal encore plus élégants. Le 700V dispose d'un ventilateur pour une émission de chaleur encore plus rapide.

- Inbouwhaard met inbouwframe / foyer encastrable avec cadre de finition
- Schoorsteenaansluiting boven / raccordement conduit de fumée par le dessus
- Accessoires: conversiekit (aanvoer verse lucht van buiten), linerkit / accessoires: kit de conversion (prise pour apport d'air frais de l'extérieur), linerkit

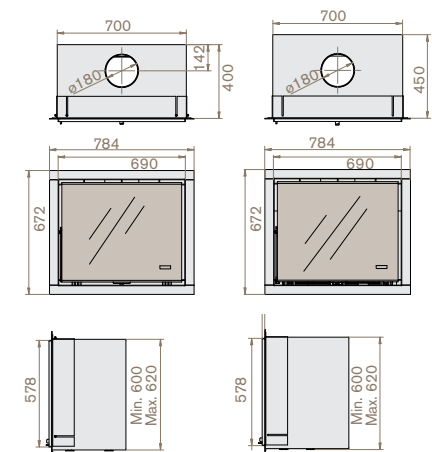

Prostyle 700/700V

	700	700V
Vermogen / puissance:	6-9 kW	6-9 kW
Rendement / rendement:	89%	89%

Lars 1100CV / Lars 1300CV

CV Haarden

Foyers à chauffage central

Naast het warm houden van uw woonkamer geven de toestellen via een warmtewisselaar een gedeelte van hun warmte af aan het water wat naar uw CV systeem en eventueel naar een boiler gaat. Hierdoor helpt de haard mee om het volledige huis te verwarmen of te zorgen voor warm tapwater.

Outre le chauffage de votre salon, ces appareils utilisent une partie de la chaleur produite pour chauffer l'eau de votre chauffage central via un échangeur de chaleur. Ainsi, votre foyer participe au chauffage de toute votre maison ou de l'eau sanitaire.

- Schoorsteenaansluiting boven / raccordement conduit de fumée par le dessus
- Aansluiting op een bestaand of nieuw CV systeem / lien sur un système de chaudière neuf ou existant
- Voorzien van bakoven / avec four de cuisson

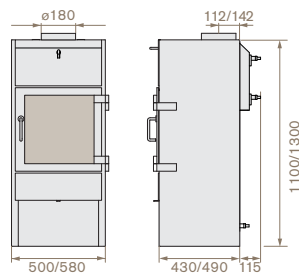

Lars 1100CV/1300CV

Vermogen direct / puissance directe
 Vermogen waterzijdig / puissance hydraulique
 Rendement / rendement:

	1100CV	1300CV
Vermogen direct / puissance directe	5-7	8-14
Vermogen waterzijdig / puissance hydraulique	3-5	4-6
Rendement / rendement:	85%	85%

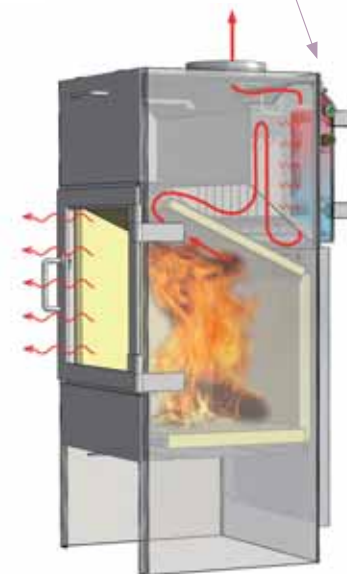

CV Haarden

Dik Geurts levert ook zogenaamde CV haarden, een milieuvriendelijk alternatief om uw huis te verwarmen.

Bij deze haarden worden de nog hete rookgassen gebruikt voor het verwarmen van water voor uw CV systeem of voor warm tapwater. Op deze wijze haalt u meer rendement uit uw haard of kachel, dat zorgt voor aardig wat besparing op uw energiekosten. Store is voorzien van een deur met dubbel glas voor extra efficiënt stoken.

Foyers à chauffage central

Dik Geurts fournit également ce que l'on appelle des foyers à chauffage central, une alternative respectueuse de l'environnement pour le chauffage de votre maison. Ces foyers utilisent les gaz de fumée, très chauds, pour le chauffage de l'eau de votre système de chauffage central ou de l'eau du robinet. Ainsi, vous obtenez un meilleur rendement de votre foyer ou poêle, ce qui vous permet de faire des économies substantielles sur vos frais énergétiques. Le Store est doté d'une porte avec double vitrage pour un chauffage efficace.

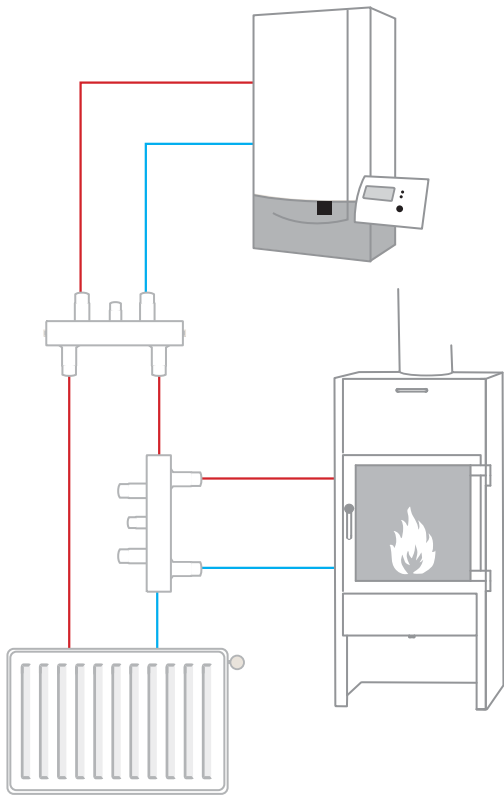

Uw voordelen: / Vos avantages :

- Milieuvriendelijke verwarming / Chauffage respectueux de l'environnement
- Besparing op uw stookkosten / Économie sur vos frais de chauffage
- Onderhoudsvriendelijk / Facilité d'entretien



Store H₂O

De Store CV haard is er een van de nieuwste generatie. Dankzij de nieuwste techniek en een watermantel haalt deze haard het beste uit energie. Ook ideaal in combinatie met zonnepanelen.

Le foyer Store, au chauffage central, fait partie de la plus nouvelle génération. Grâce à la dernière technologie et un échangeur à eau ce foyer à chaudière obtient un rendement très élevé. Egalement idéal en combinaison avec des panneaux solaires.

- Schoorsteenaansluiting boven / raccordement conduit de fumée par le dessus
- Aansluiting op een nieuw CV systeem / lien sur un système de chaudière neuf
- Gesloten verbranding / combustion étanche

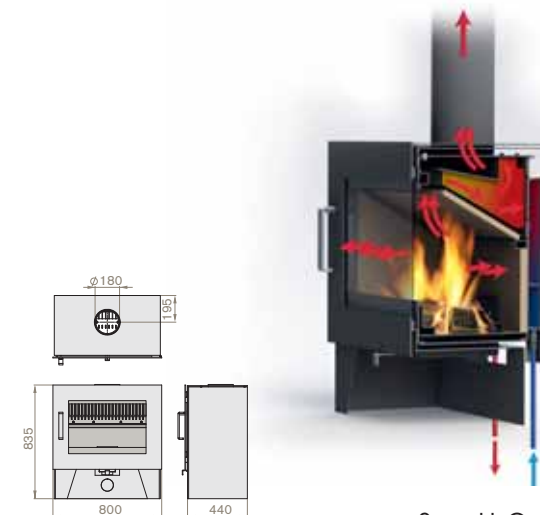

Store H₂O

Vermogen direct / puissance directe 3-5 kW
 Vermogen waterzijdig / puissance hydraulique 5-10 kW
 Rendement / rendement: 85%



Fox

De Fox is een royale en strak vormgegeven buitenhaard met houtvak. Het toestel kan voorzien worden van extra accessoires zoals een lange afvoerpijp.

Sous le foyer Fox se trouve un compartiment à bois où vous pouvez stocker facilement vos bûches. Dans la partie supérieure, un conduit d'évacuation d'un diamètre de 150 mm a été prévu.

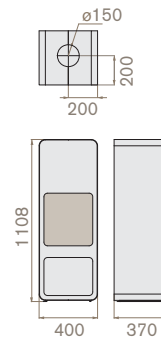

Materiaal: 3 mm staal gecoat, antraciet / matériel: 3 mm acier avec couche de protection, anthracite

Accessoires: vonkenvanger, haardset, vloerplaat, handschoen, asschep, pijp 1000x Ø 150 mm / accessoires: pare-feu, serviteur, plaque de sol, gant, pelle à cendres, buse pijp 1000x Ø 150 mm

Oval



Wat direct opvalt aan de Oval is de uitgesproken vormgeving. Met een hoogte van 1,3 meter is het een flink toestel met een royale stookruimte.

Un foyer de jardin aux magnifiques formes arrondies, doté d'une large chambre de combustion. Les matériaux ont été traités spécialement afin que ce foyer ait une durée de vie encore plus longue.

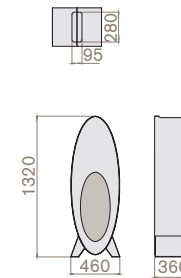

Materiaal: 3 mm staal gecoat, antraciet / matériel: 3 mm acier avec couche de protection, anthracite

Accessoires: haardset, vloerplaat, handschoen, asschep / accessoires: serviteur, plaque de sol, gant, pelle à cendres

Peak



De grootste buitenhaard in het programma is voorzien van een dubbele achterwand en een opbergvak voor het hout. Bovendien staat de Peak op wieljes waardoor hij gemakkelijk te verplaatsen is.

Le modèle Peak est le plus grand foyer de jardin de la gamme et est muni d'une double paroi arrière et d'un compartiment de rangement pour le bois. De plus, le Peak est posé sur roulettes, ce qui vous permet de le déplacer encore plus facilement.

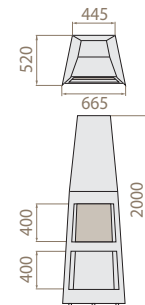

Materiaal: 4 mm staal gecoat, antraciet / matériel: 4 mm acier avec couche de protection, anthracite

Accessoires: beschermhoes, vonkenvanger, haardset, vloerplaat, handschoen, asschep / accessoires: housse de protection, pare-feu, serviteur, plaque de sol, gant, pelle à cendres

Max



De Max is een robuuste buitenhaard met afvoerpijp en een praktisch houtvak. De haard heeft aan de achterzijde een handgreep en 2 wielen en kan daardoor gemakkelijk worden verplaatst.

Le Max est un foyer de jardin robuste doté d'un conduit d'évacuation et d'un compartiment à bois aux dimensions généreuses. Ce foyer est muni à l'arrière d'une poignée et de deux roues afin que vous puissiez le déplacer en toute aisance.

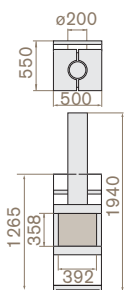

Materiaal: 4 mm staal gecoat, antraciet / **matériel:** 4 mm acier avec couche de protection, anthracite

Accessoires: beschermhoes, vonkenvanger, haardset, vloerplaat, handschoen, asschep / **accessoires:** housse de protection, pare-feu, serviteur, plaque de sol, gant, pelle à cendres

Top



De Top heeft een zeskantige vormgeving. Bovenop de haard kan desgewenst nog een extra afvoerpijp worden geplaatst. Door de grote opening biedt de haard veel zicht op het vuur.

Le modèle Top présente une forme hexagonale. Le dessus de ce foyer peut être doté d'un conduit d'évacuation, si vous le souhaitez. Grâce à sa large ouverture, vous bénéficiez d'une excellente vue sur les flammes.

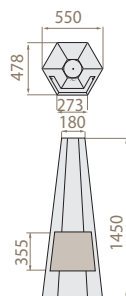

Materiaal: 2 mm staal gecoat, antraciet / **matériel:** 2 mm acier avec couche de protection, anthracite

Accessoires: beschermhoes, vonkenvanger, haardset, vloerplaat, handschoen, asschep, pijp 1000x Ø 180 mm / **accessoires:** housse de protection, pare-feu, serviteur, plaque de sol, gant, pelle à cendres, buse 1000x Ø 180 mm

Vulcan



In elke tuin is er wel een leuke plek voor deze kleine tuinhaard. Het gebruikte materiaal, corten staal, zorgt voor een natuurlijke uitstraling en vormt uiteindelijk een prachtige terra kleur.

Tous les jardins ont un endroit sympathique pouvant accueillir un petit foyer d'extérieur. Les matériaux utilisés, en acier corten vous assurent un look naturel dans une superbe couleur terre cuite.

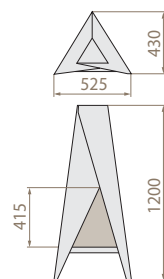

Materiaal: 2 mm cortenstaal, terra / **matériel:** 2 mm acier corten, terra

Accessoires: haardset, vloerplaat, handschoen, asschep / **accessoires:** serviteur, plaque de sol, gant, pelle à cendres

Scale



De Scale is er in een diameter van 900 mm en in 1100 mm. De gebruikte materialen zijn voorzien van een hittebestendige primer die onder hoge temperaturen is opgebracht.

Le modèle Scale est disponible en deux dimensions, soit avec un diamètre de 900 mm, soit avec un diamètre de 1100 mm. Les matériaux utilisés ont été recouverts d'une couche de couleur résistante à la chaleur, appliquée à haute température.

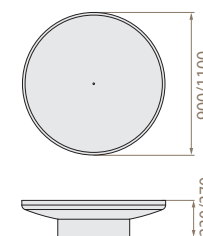

Materiaal: 4 mm staal gecoat, antraciet / **matériel:** 4 mm acier avec couche de protection, anthracite

Accessoires: haardset, vloerplaat, handschoen, asschep / **accessoires:** serviteur, plaque de sol, gant, pelle à cendres

Norsk



De Norsk 'Fire & Grill' is een degelijke barbecue die tevens als vuurschaal kan worden gebruikt. Zo kunt u nu ook in de wat kleinere tuin of terras genieten van een prachtig houtvuur.

Le Norsk 'Feu et Grill' est un barbecue solide qui peut également servir comme un plateau au feu. Ainsi vous pouvez profiter d'un beau feu à bois dans les petits jardins ou même des terrasses.

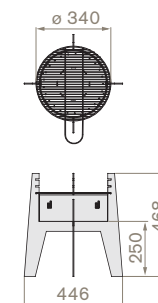

Materiaal: staal gecoat, anthraciet / **matériel:** acier avec couche de protection, anthracite

Conversie kit Kit de conversion

Kit voor aanvoer verse lucht van buiten / prise pour apport d'air frais de l'extérieur

Zeer geschikt voor volledig geïsoleerde woningen / très applicable dans maisons bien-isolées

- Optioneel bij / optionnel sur: Instyle 600L - 600 - 650 - 700 - 700V - 1000, Prostyle, Corner, Triple, Tunnel
- Afmeting / dimension: Ø 100 mm

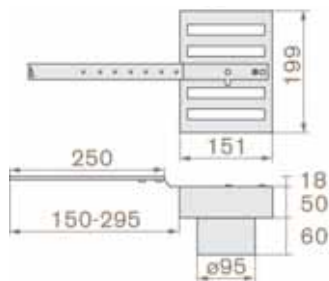

Linerkit Jeu de montage

Aansluitset voor flexibele rookgasafvoer / pour sortie de fumée (flexible)

- Rvs verloop met 3 buigbare strips / anneau de raccordement avec 3 attaches pliables
- Klemband met sluitclip en borging / bague de serrage avec fermeture de sécurité
- Afmetingen / dimensions: Ø 150 mm, Ø 180 mm, Ø 200 mm

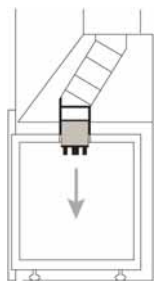

Plafondplaat Fixation plafond

Ophangconstructie voor bevestiging kachel aan plafond met balkenconstructie / a utiliser pour accrocher le poêle sur un plafond en plancher

- Voor / pour: Bora Fixed, Bora Flex of Britta



Houtbakken vierkant Seaux à bûches, carré

Verrijdbaar, incl. een comfortabele zitdeksel / sur roulettes, complété d'un coussin

Antraciet of zilver / anthracite ou gris clair

- Model small (bxdxh) / petit modèle (lxlxh): 360x360x340 mm
- Model medium (bxdxh) / modèle medium (lxlxh): 420x420x350 mm
- Model large, alleen in antraciet (bxdxh) / grand modèle, seulement anthracite (lxlxh): 480x480x375 mm



Houtbakken rond Seaux à bûches arrondi

Verrijdbaar, eenvoudig te verplaatsen / sur roulettes, ils sont facilement déplaçables

Antraciet / anthracite

- Model rond (Øxh) / modèle arrondi (Øxh): 480 mmx400 mm



Houdrager 'U' Porte bûches 'U'

Compact model voorzien van een draagbeugel / model compact avec poignée

Antraciet / anthracite

- Model 'U' (bxdxh) / modèle 'U' (lxlxh): 400x350x400 mm

Haardstel Garniture de foyer

Blaaspijp, houttang, incl. standaard / soufflet, la pince à bois, support inclus

Antraciet / anthracite

- Model rechthoek / modèle rectangle
- Model rond / modèle arrondi

Plateau met 2 houtbakken Plateau avec 2 seaux à bûches

Voor plaatsing onder een toestel / pour installation en dessous du foyer

Antraciet / anthracite

- Plateau (bxdxh) / plateau (lxlxh): 1800x550x400 mm
- Houtbak verrijdbaar (bxdxh) / seaux à bûches sur roulettes (lxlxh): 820x524x320 mm

Vloerplaten Plaques de sol

Voor een complete opstelling en extra bescherming van de vloer / pour le dessin complet et protection supplémentaire de sol

Staal antraciet of glas / en acier anthracite ou en verre

- Rechthoek (bxd) / rectangle (lxl): 350x700 mm / 600x800 mm / 800x1000 mm
- Rechthoek (bxd) met ronde voorzijde / rectangle (lxl) avec avant arrondi: 800x700 mm
- Vierkant (bxd) / carré (lxl): 1000x1000 mm
- Rond (Ø) / rond (Ø): 1000 mm
- Maatwerk / sur mesure

Houtkast Commode à bois

Voor Bora Wall, met ruime opbergvakken voor hout / pour le Bora Wall, avec des compartiments larges pour stockage du bois

Antraciet / anthracite

- Afmetingen (bxdxh) / dimensions (lxlxh): 1660x352x1660 mm
- Zie pagina 10 / voir page 10



Pagina	Haarden	Vermogen kW	Rendement	Rookkanaal (mm) boven/achter	Soort verbranding open/gesloten	Buitenlucht aansluiting (optie)	Max. lengte houtblokken (cm)	Kleuren antraciet/optie zilver	Gewicht (kg)			
Page	Foyers	Puissance kW	Rendement	Raccordement (mm) par le dessus/à l'arrière	Type de combustion atmosphérique/étanche	Apport d'air frais de l'extérieur (optionnel)	Max. longueur des bûches (cm)	Couleurs anthracite/gris clair	Poids (kg)			
Designhaarden <i>Designhaarden</i>												
12	Bora Console	4-8	84%	150	-	+	+	-	35	+	+	130
12	Bora Cover	4-8	84%	150	-	+	+	-	35	+	+	120
11	Bora Fixed	4-8	84%	150	-	+	+	-	35	+	+	100
13	Bora Flex	4-8	84%	150	-	+	+	-	35	+	+	88
10	Bora Wall	4-8	84%	150	-	+	+	-	35	+	+	80
09	Britta	4-8	75%	150	-	+	-	-	30	+	+	82
16	Noa Medium	6-9	84%	180	-	+	-	-	40	+	+	158
16	Noa Large	8-11	84%	200	-	+	-	-	60	+	+	195
15	Tornado Oblique	4-8	84%	150	-	+	-	-	30	+	+ ¹⁾	140
14	Tornado Straight	4-8	84%	150	-	+	-	-	30	+	+ ¹⁾	145
17	Yuna	5-10	91%	180	-	+	+	+	35	+	-	166
Haardkachels <i>Poêles</i>												
22	Babe	3-6	76%	150	150	+	-	-	45	+	-	83
22	Babe Swing	3-6	76%	150	-	+	-	-	45	+	-	96
20	Kalle	4-8	85%	150	150	+	-	-	50	+	+	105
21	Mats	4-7	79%	150	150	+	+	+	30	zwart/noir	-	105
23	Lars 800	3-5	83%	130	130	+	-	-	25	+	-	79
23	Lars 900	4-7	83%	150	150	+	-	-	35	+	-	90
23	Lars 1100	6-10	77%	180	180	+	-	-	50	+	-	129
23	Lars 1300	9-16	77%	180	180	+	-	-	65	+	-	174
18	Pelle	2,5-6	82%	150	-	+	+	+	30	zwart/noir	-	95
24	Tor	4-8	87%	150	150	+	-	+	40	+	+	87
19	Vidar Small	2,5-6	82%	150	-	+	+	+	30	+	-	125
19	Vidar Medium	5-8	82%	150	-	+	+	+	40	+	-	144
19	Vidar Large	5-8	82%	180	-	+	+	-	40	+	-	162

¹⁾ Mantel in elke RAL kleur leverbaar/ Pour l'habillage ton RAL au choix

Pagina	Haarden	Vermogen kW	Rendement	Rookkanaal (mm) boven/achter	Soort verbranding open/gesloten	Buitenlucht aansluiting (optie)	Max. lengte houtblokken (cm)	Kleuren antraciet/optie zilver	Gewicht (kg)
Page	Foyers	Puissance kW	Rendement	Raccordement (mm) par le dessus/à l'arrière	Type de combustion atmosphérique/étanche	Apport d'air frais de l'extérieur (optionnel)	Max. longueur des bûches (cm)	Couleurs anthracite/gris clair	Poids (kg)
<i>Inzet-/inbouwhaarden Inserts et foyers encastrables</i>									
25	Instyle 400	2,5-6	78%	150	-	+	30	+	73
25	Instyle 550	5-8	78%	150	-	+	40	+	94
26	Instyle 600L	4-7	78%	150	-	+	30	+	100
27	Instyle 600	6-8	78%	180	-	+	50	+	120
27	Instyle 650	5-8	78%	180	-	+	40	+	108
27	Instyle 700	6-9	89%	180	-	+	50	+	116
27	Instyle 700V	6-9	89%	180	-	+	50	+	122
27	Instyle 750	7-10	84%	180	-	+	55	+	132
27	Instyle 1000	8-11	84%	180	-	+	70	+	145
29	Instyle Corner L	6-9	83%	150	-	+	40	+	80
29	Instyle Corner 660	6-9	75%	180	-	+	30	+	87
29	Instyle Corner 700	7-11	75%	200	-	+	50	+	103
28	Instyle Triple L	6-9	83%	150	-	+	40	+	102
28	Instyle Triple	7-11	83%	180	-	+	50	+	112
30	Instyle Tunnel	9-12	83%	180	-	+	55	+	140
31	Prostyle 700	6-9	89%	180	-	+	50	zwart/noir	125
31	Prostyle 700V	6-9	89%	180	-	+	50	zwart/noir	131
<i>CV/H₂O Haarden Foyers à chauffage central et H₂O</i>									
32	Lars 1100CV	8-12	85%	180	-	+	50	+	161
32	Lars 1300CV	12-20	85%	180	-	+	65	+	216
33	Store H ₂ O	8-15	85%	180	-	+	50	+	150
<i>Tuinhaarden en barbecue Foyers de jardin et barbecue</i>									
34	Fox	-	-	150	-	+	40	+	30
35	Max	-	-	200	-	+	50	+	100
34	Oval	-	-	+	-	+	50	+	30
34	Peak	-	-	+	-	+	60	+	100
35	Scale 900	-	-	+	-	+	70	+	60
35	Scale 1100	-	-	+	-	+	90	+	80
35	Top	-	-	180	-	+	50	+	23
35	Vulcan	-	-	+	-	+	40	terra	15
35	Norsk 'Fire & Grill'	-	-	+	-	+	25	zwart/noir	10

© Dik Geurts Haardkachels B.V.

Editie mei 2011 / édition Mai 2011

Met dank aan/ merci à: Bert Plantagie, Loods 5, Eijffinger, Woondock.

Alle modellen van Dik Geurts Haardkachels B.V. zijn beschermd door Dik Geurts Haardkachels B.V. of door één van haar ontwerpers. Alle in deze brochure gebruikte foto's en teksten zijn auteursrechtelijk beschermd en mogen slechts door derden gebruikt worden na uitdrukkelijke schriftelijke toestemming van een daartoe bevoegd directielid van Dik Geurts Haardkachels B.V. De merknaam Dik Geurts, het logo en de slogan 'Creation of flames' zijn intellectueel eigendom van Dik Geurts Haardkachels B.V. Onze modellen zijn gedeponeerd. De kleuren in de brochure kunnen afwijken van de werkelijkheid. Wijzigingen voorbehouden.

Tous les modèles de Dik Geurts Haardkachels B.V. sont protégés par Dik Geurts Haardkachels B.V. ou par l'un de ses concepteurs. Toutes les photos, tous les textes utilisés dans cette brochure sont protégés par les droits d'auteur et peuvent uniquement être utilisés par des tiers après autorisation expresse écrite d'un membre de la direction habilité à le faire appartenant à Dik Geurts Haardkachels B.V. La marque Dik Geurts, le logo et le slogan 'Creation of flames' sont la propriété intellectuelle de Dik Geurts Haardkachels B.V. Nos modèles sont déposés. Les couleurs de la brochure peuvent différer de la réalité. Sous réserve de modifications.

Dik Geurts Haardkachels B.V.

Industrieweg Oost 11, 6662 NE Elst

Postbus 1021, 6920 BA Duiven

The Netherlands

Tel. +31 (0)26 319 5319

Fax +31 (0)26 319 5348

E-mail info@geurts.nl

www.geurts.nl

Dik Geurts Haardkachels B.V.

Kontichsesteenweg 60

2630 Aartselaar, Belgium

Tel. +32 (0)3 450 7000

Fax +32 (0)3 450 7009

E-mail info@dikgeurts.be

www.dikgeurts.be

Drugasar Ltd.

Deans Road, Swinton

Manchester M27 0JH, United Kingdom

Tel. +44 (0)161 793 8700

Fax +44 (0)161 727 8057

E-mail info@dikgeurts.co.uk

www.dikgeurts.co.uk

Uw dealer / votre revendeur

